

Instalační příručka

Pokojová klimatizační jednotka Daikin

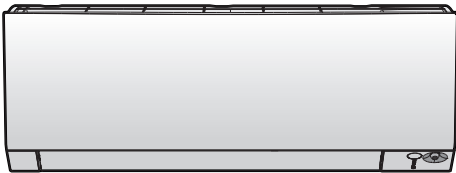

CTXM15R2V1B
CTXM15R5V1B

FTXM20R2V1B
FTXM20R5V1B
FTXM25R2V1B
FTXM25R5V1B
FTXM35R2V1B
FTXM35R5V1B
FTXM42R2V1B
FTXM42R5V1B
FTXM50R2V1B
FTXM60R2V1B
FTXM71R2V1B

ATXM20R2V1B
ATXM20R5V1B
ATXM25R2V1B
ATXM25R5V1B
ATXM35R2V1B
ATXM35R5V1B
ATXM50R2V1B

Obsah

1	O této dokumentaci	2
1.1	O tomto dokumentu	2
2	Specifické bezpečnostní pokyny pro instalačního technika	2
3	Informace o krabici	3
3.1	Vnitřní jednotka	3
3.1.1	Sejmutí příslušenství z vnitřní jednotky	3
4	Informace o jednotce	4
4.1	O bezdrátové síti LAN	4
4.1.1	Bezpečnostní upozornění při použití bezdrátové sítě LAN	4
4.1.2	Základní parametry	4
5	Instalace jednotky	4
5.1	Příprava místa instalace	4
5.1.1	Požadavky na místo instalace pro vnitřní jednotku	4
5.2	Otevření vnitřní jednotky	4
5.2.1	Demontáž předního panelu	4
5.2.2	Otevření servisního krytu	5
5.2.3	Demontáž čelní mřížky	5
5.3	Montáž vnitřní jednotky	5
5.3.1	Instalace upevňovací desky	5
5.3.2	Vrtání otvoru ve stěně	6
5.3.3	Demontáž krytu hrdla potrubí	6
5.4	Připojení vypouštěcího potrubí	6
5.4.1	Připojení potrubí zprava, zprava zezadu nebo zprava zdola	6
5.4.2	Připojení potrubí zleva, zleva zezadu nebo zleva zdola	7
5.4.3	Kontrola úniků vody	7
6	Instalace potrubí	7
6.1	Příprava chladivového potrubí	7
6.1.1	Požadavek na chladivového potrubí	7
6.1.2	Izolace chladivového potrubí	7
6.2	Připojení potrubí chladiva	8
6.2.1	Připojení potrubí chladiva k vnitřní jednotce	8
7	Elektrická instalace	8
7.1	Specifikace standardních součástí zapojení	8
7.2	Připojení elektrické kabeláže k vnitřní jednotce	8
8	Dokončení instalace vnitřní jednotky	9
8.1	Izolování vypouštěcího potrubí, potrubí chladiva a propojovací kabelu	9
8.2	Protažení trubek skrze otvor ve stěně	9
8.3	Montáž vnitřní jednotky na upevňovací desku	9
8.4	Uzavření vnitřní jednotky	9
8.4.1	Montáž přední mřížky	9
8.4.2	Uzavření servisního krytu	10
8.4.3	Montáž předního panelu	10
9	Uvedení do provozu	10
9.1	Kontrolní seznam před uvedením do provozu	10
9.2	Provedení zkušebního provozu	10
9.2.1	Provedení testovacího provozu pomocí uživatelského rozhraní	10
10	Technické údaje	10
10.1	Schéma zapojení	10
10.1.1	Legenda – sjednocené schéma zapojení	10

1 O této dokumentaci

1.1 O tomto dokumentu

**INFORMACE**

Zkontrolujte, zda má uživatel tištěnou dokumentaci a požádejte jej, aby si ji ponechal pro budoucí potřebu.

Určeno pro:

Autorizovaní instalační technici

**INFORMACE**

Tento spotřebič je určen k použití odborníky nebo školenými uživateli v obchodech, v lehkém průmyslu a na farmách, nebo pro komerční a domácí použití určenými osobami.

Soubor dokumentace

Tento dokument je součástí souboru dokumentace. Kompletní soubor se skládá z následujících částí:

- **Hlavní bezpečnostní upozornění:**
 - Bezpečnostní pokyny, které si **MUSÍTE** prostudovat před instalací
 - Formát: Papír (v krabici vnitřní jednotky)
- **Instalační příručka vnitřní jednotky:**
 - Pokyny k instalaci
 - Formát: Papír (v krabici vnitřní jednotky)
- **Referenční příručka k instalaci:**
 - Příprava instalace, správné postupy, referenční data ...
 - Formát: Digitální soubory na webu <http://www.daikineurope.com/support-and-manuals/product-information/>

Nejnovejší revize dodané dokumentace mohou být k dispozici na místních internetových stránkách Daikin nebo u vašeho prodejce.

Původní dokumentace je napsána v angličtině. Ostatní jazyky jsou překlady.

Technické údaje

- **Podsoubor** nejnovějších technických údajů je dostupný na regionálním webu Daikin (přístupný veřejně).
- **Úplný soubor** nejnovějších technických údajů je dostupný na webu Daikin Business Portal (vyžaduje se ověření).

2 Specifické bezpečnostní pokyny pro instalačního technika

Vždy dodržujte následující bezpečnostní pokyny a předpisy.

Instalace jednotky (viz také "5 Instalace jednotky" ▶ 4)

**VÝSTRAHA**

Zařízení musí být uloženo v místnosti bez nepřetržitě pracujících zdrojů zažehnuté (například otevřený plamen, pracující plynové zařízení nebo elektrické topidlo).

**VÝSTRAHA**

NEUMÍSTŮJTE předměty pod vnitřní nebo vnější jednotku, pokud by mohly zvlhnout. Jinak mohou kondenzace na hlavní jednotce či na potrubí chladiva, znečištění vzduchového filtru nebo zanesení odpadu způsobit odkapávání, které může znečistit nebo poškodit předmět pod jednotkou.

**UPOZORNĚNÍ**

U stěn obsahujících kovové rámy nebo desky zajistěte použití potrubí uloženého do stěny a u průchozích otvorů odpovídajících krytů, aby nedošlo k možnému zahřátí, úrazu elektrickým proudem nebo požáru.

Instalace potrubí (viz také "[6 Instalace potrubí](#)" [▶ 7])

**NEBEZPEČÍ: RIZIKO POPÁLENÍ / OPAŘENÍ****UPOZORNĚNÍ**

- Použijte převlečnou matici upevněnou k tělesu jednotky.
- Aby nedošlo k úniku plynů, chladicí olej aplikujte pouze na vnitřní povrch převlečného spoje. Používejte výhradně chladicí olej určený pro chladivo R32.
- NEPOUŽÍVEJTE spoje opakovaně.

**UPOZORNĚNÍ**

- Na součásti s převlečným rozšířením NEPOUŽÍVEJTE minerální olej.
- Aby mohla být zaručena předpokládaná životnost, NIKDY do této jednotky používající chladivo R32 neinstalujte sušičku. Vysoušecí materiál by se mohl rozpouštět a zničit systém.

**UPOZORNĚNÍ**

- Nedokonalé propojení převlečnými spoji může způsobit únik plynného chladiva.
- NEPOUŽÍVEJTE převlečné spoje opakovaně. Používejte nové převlečné spoje, zabráníte tak úniku plynného chladiva.
- Používejte převlečné matice dodané s jednotkou. Použití jiných převlečných matic může způsobit únik chladicího plynu.

Elektrická instalace (viz také "[7 Elektrická instalace](#)" [▶ 8])

**NEBEZPEČÍ: RIZIKO ZABITÍ ELEKTRICKÝM PROUDEM****VÝSTRAHA**

- Veškeré elektrické přípojky MUSÍ zajistit autorizovaný elektrikář a MUSÍ být v souladu s platnou legislativou.
- Elektrické přípojky připojte napevno.
- Všechny součásti použité při instalaci a veškeré elektrické instalace MUSÍ splňovat platné předpisy.

**VÝSTRAHA**

- Pokud v napájení chybí nebo je špatně zapojena nulová fáze, může dojít k poškození zařízení.
- Zajistěte náležité uzemnění. NEUZEMŇUJTE jednotku k potrubí užitkové vody, pohlcovači vlnových rázů ani k uzemnění telefonní linky. Nedokonalé uzemnění může způsobit úraz elektrickým proudem.
- Nainstalujte požadované pojistky nebo samočinné jističe.
- Zajistěte elektrické rozvody kabelovými páskami tak, aby se NEDOTÝKALY ostrých hran nebo potrubí, zvláště na vysokotlaké straně.
- NEPOUŽÍVEJTE zapáskované vodiče, lankové vodiče, prodlužovací šňůry ani přípojky z hvězdicového systému. Mohou způsobit přehřívání a úraz elektrickým proudem nebo požár.
- NEINSTALUJTE kompenzační kondenzátor, který způsobuje posun fáze, protože tato jednotka je vybavena měničem. Kondenzátor, který způsobuje posun fáze. Sníží výkon a může způsobit nehody.

**VÝSTRAHA**

Pro přívod napájení VŽDY používejte kabely s více jádry.

**VÝSTRAHA**

Použijte odpojovací jistič se všemi póly s odstupem kontaktů alespoň 3 mm, který zajišťuje úplné odpojení při přepětí v kategorii III.

**VÝSTRAHA**

Je-li napájecí kabel poškozen, je NUTNÉ provést jeho výměnu výrobcem, jeho zástupcem nebo jinou oprávněnou osobou, aby bylo vyloučeno riziko úrazu elektrickým proudem nebo jiného nebezpečí.

**VÝSTRAHA**

NEPŘIPOJUJTE napájecí kabel k vnitřní jednotce. Mohlo by to způsobit úraz elektrickým proudem nebo požár.

**VÝSTRAHA**

- Uvnitř produktu NEPOUŽÍVEJTE elektrické součástky zakoupené v běžných obchodech.
- Napájení pro vypouštěcí čerpadlo atd. NEVYVÁDĚJTE ze svorkovnice. Mohlo by to způsobit úraz elektrickým proudem nebo požár.

**VÝSTRAHA**

Udržujte propojovací kabeláž vždy mimo kontakt měděným potrubím bez tepelné izolace, protože toto potrubí bude velmi horké.

3 Informace o krabici

3.1 Vnitřní jednotka

3.1.1 Sejmutí příslušenství z vnitřní jednotky

1 Odebrat:

- sáček s příslušenstvím na spodní straně obalu;
- upevňovací desku upevněnou na zadní straně vnitřní jednotky;
- náhradní štítek SSID umístěný na čelní mřížce.

4 Informace o jednotce

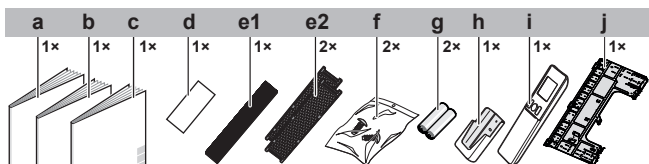

- a Instalační příručka
- b Návod k obsluze
- c Všeobecná bezpečnostní upozornění
- d Náhradní štítek SSID
- e1 **Třída 15~42:** Stříbrný čistící filtr pro odstraňování alergenů (bez rámu)
- e2 **Třída 50~71:** Dezodorizační filtr z apatitu titanu a stříbrný čistící filtr pro odstraňování alergenů (s rámem)
- f Upevňovací šroub vnitřní jednotky (M4×12L). Viz také "8.3 Montáž vnitřní jednotky na upevňovací desku" ▶ 9].
- g Suchá baterie AAA.LR03 (alkalická) pro jednotku uživatelského ovladače
- h Držák uživatelského ovladače
- i Uživatelský ovladač
- j Montážní deska

- **Náhradní štítek SSID.** Náhradní štítek nevyhazujte. Udržujte jej na bezpečném místě pro případ, že jej budete v budoucnosti potřebovat (například při výměně přední mřížky jej upevněte na novou).

4 Informace o jednotce



VÝSTRAHA: MÍRNĚ HOŘLAVÝ MATERIÁL

Chladivo uvnitř této jednotky je mírně hořlavé.

4.1 O bezdrátové síti LAN

Podrobné technické údaje, pokyny k instalaci, způsoby nastavení, časté dotazy, prohlášení o shodě a nejnovější verze této příručky naleznete na webu <http://www.onlinecontroller.daikineurope.com>.



INFORMACE

- Daikin Industries Czech Republic s.r.o. prohlašuje, že rádiové zařízení typu umístěného v této jednotce je ve shodě se směrnicí 2014/53/EU.
- Tato jednotka je považována za kombinované zařízení podle definice směrnice 2014/53/EU.

4.1.1 Bezpečnostní upozornění při použití bezdrátové sítě LAN

NEPOUŽÍVEJTE v blízkosti následujících zařízení:

- **Lékařské zařízení.** Například: Osoby používající kardiostimulátor nebo defibrilátory. Tento výrobek může způsobit elektromagnetické rušení.
- **Zařízení pro automatické ovládání.** Například: Automatické dveře nebo zařízení pro požární alamy. Tento výrobek může způsobit chybnou funkci zařízení.
- **Mikrovlnná trouba.** Může ovlivnit bezdrátovou komunikaci LAN.

4.1.2 Základní parametry

Co	Hodnota
Frekvenční rozsah	2400 MHz~2483,5 MHz
Rádiový protokol	IEEE 802.11b/g/n
Kanál rádiové frekvence	1~13
Výstupní výkon	13 dBm
Efektivní vyzářený výkon	15 dBm (11b) / 14 dBm (11g) / 14 dBm (11n)
Napájení	14 V DC / 100 mA

5 Instalace jednotky

5.1 Příprava místa instalace



VÝSTRAHA

Zařízení musí být uloženo v místnosti bez nepřetržitě pracujících zdrojů zažehnuté (například otevřený plamen, pracující plynové zařízení nebo elektrické topidlo).

5.1.1 Požadavky na místo instalace pro vnitřní jednotku



INFORMACE

Hladina akustického tlaku je nižší než 70 dB(A).

- **Průtok vzduchu.** Zajistěte, aby nic neblokovalo průtok vzduchu.
- **Drenáž.** Ujistěte se, že kondenzovanou vodu lze správně odvádět.
- **Izolace stěny.** Jestliže teplota stěny přesahuje 30°C a relativní vlhkost vzduchu 80%, nebo pokud se do stěny přivádí čerstvý vzduch, je třeba použít další izolaci (polyetylenovou pěnu o tloušťce nejméně 10 mm).
- **Pevnost stěny.** Zkontrolujte, zda je pevnost stěny nebo podlahy dostatečná, aby mohly nést hmotnost jednotky. Pokud si nejste jisti, před instalací jednotky stěnu nebo podlahu vyztužte.
- **Odstupy umístění.** Namontujte jednotku alespoň 1,8 metru od podlahy a udržte následující odstupy od stěn a stropu:

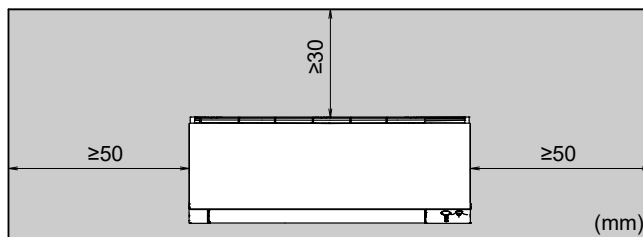

5.2 Otevření vnitřní jednotky

5.2.1 Demontáž předního panelu

- 1 Podržte přední panel za úchyty na obou stranách a otevřete jej.

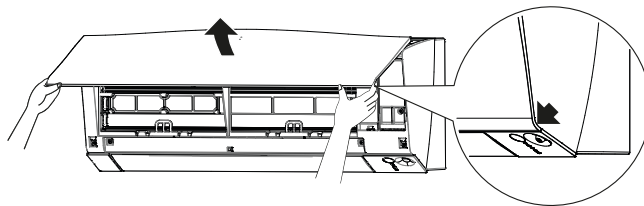

- 2 Demontujte přední panel směrem doleva nebo doprava a vytáhněte jej směrem k sobě.

Výsledek: Hřídél předního panelu na jedné straně bude odpojen.

- 3 Poté stejným způsobem rozpojte otočný čep na druhé straně.

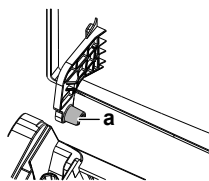

a Čep předního panelu

5.2.2 Otevření servisního krytu

- 1 Demontujte 1 šroub servisního krytu.
- 2 Vytáhněte servisní kryt vodorovně směrem od jednotky.

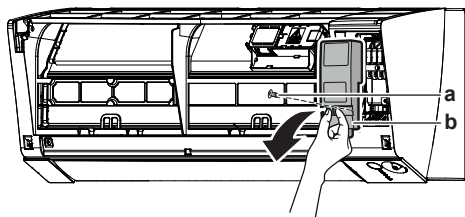

- a Šroub servisního krytu
b Servisní kryt

5.2.3 Demontáž čelní mřížky



UPOZORNĚNÍ

Používejte adekvátní osobní ochranné pomůcky (ochranné rukavice, bezpečnostní brýle,...) při instalaci, údržbě nebo provádění servisu systému.

- 1 K vyjmutí vzduchového filtru sejměte čelní panel.
- 2 Pro třídu 50~71 demontujte klapku (vodorovná klapka). Zatlačte klapku na levou stranu do středu a vyháněte ji. Zatlačte klapku na pravou stranu do středu, aby se vyhákla z hřídele. Odpojte 2 středové připojovací body.

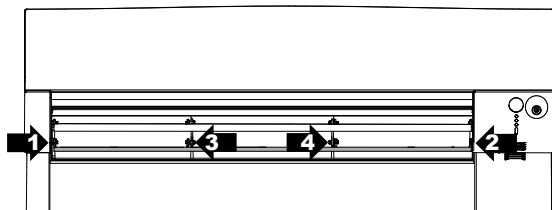

- 3 Demontujte 2 šrouby (třída 15~42) nebo 3 šrouby (třídy 50~71) z čelní mřížky.
- 4 Stáhněte dolů 3 horní háky označené symbolem se 3 kroužky.

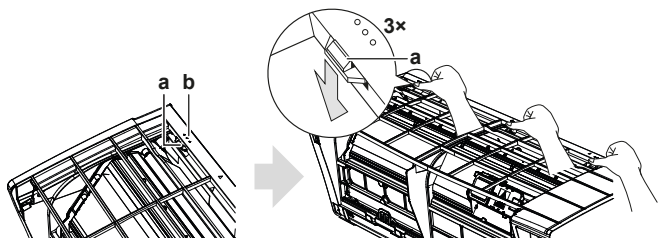

- a Horní hák
b Symbol se 3 kroužky

- 5 Doporučujeme před sejmutím přední mřížky otevřít kapku.
- 6 Umístěte obě ruce pod středovou část přední mřížky, zatlačte ji nahoru a směrem k sobě.

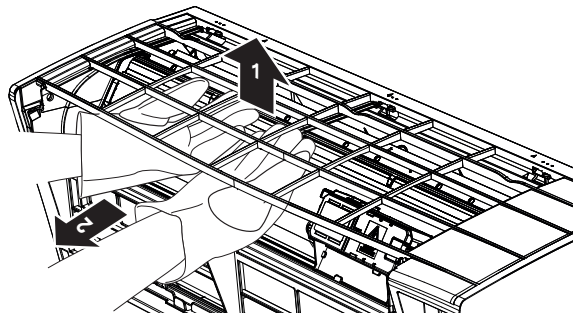

5.3 Montáž vnitřní jednotky

5.3.1 Instalace upevňovací desky

- 1 Namontujte dočasně upevňovací desku.
- 2 Upevňovací desku vyrovnejte.
- 3 Označte středy míst vrtání na stěně pomocí páskového měřítka. Umístěte konec páskového měřítka na značku ">".
- 4 Dokončete montáž zajištěním upevňovací desky na stěně pomocí šroubů M4×25L (místní dodávka).

Třída 15~42

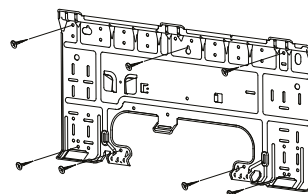

Třída 50~71

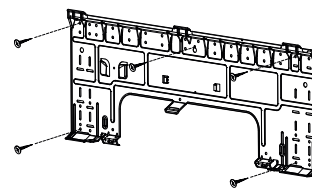

INFORMACE

Sejmutý kryt vstupu potrubí lze uložit do kapsy montážní desky.

A

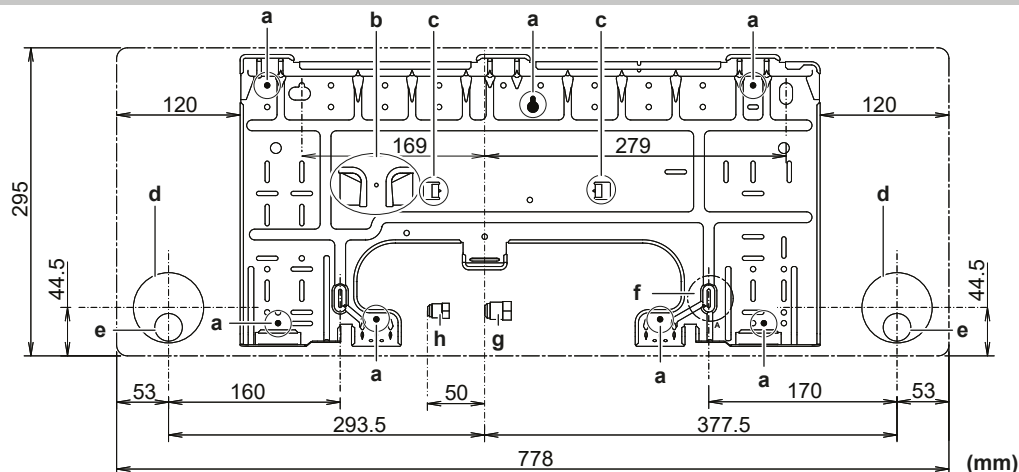

5 Instalace jednotky

B

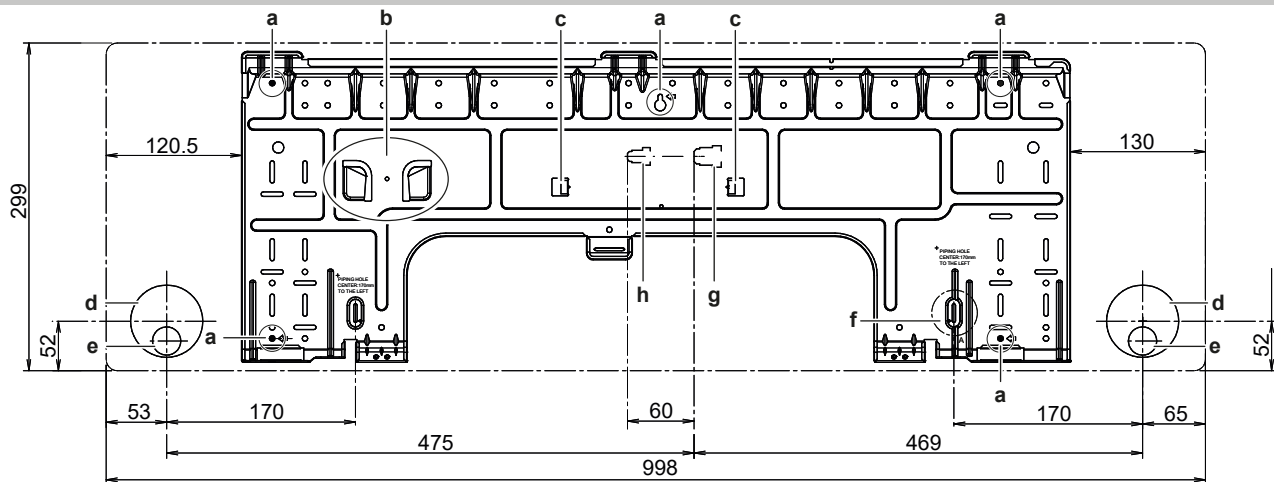

(mm)

- A Pro třídu: 15~42
- B Pro třídu: 50~71
- a Doporučené body k uchycení upevňovací desky
- b Kapsa pro kryt vstupu potrubí
- c Výčnělky pro umístění vodováhy
- d Otvor procházející stěnou:
Třída 15~42 Ø65 mm
Třída 50~71 Ø80 mm

- f Místo pro uložení páskového měřítka na značku "▷"
- g Konec plynového potrubí
- h Konec kapalinového potrubí
- e Poloha odtokové hadice

5.3.2 Vrtání otvoru ve stěně



UPOZORNĚNÍ

U stěn obsahujících kovové rámy nebo desky zajistěte použití potrubí uloženého do stěny a u průchozích otvorů odpovídajících krytů, aby nedošlo k možnému zahřátí, úrazu elektrickým proudem nebo požáru.



POZNÁMKA

Zkontrolujte, zda jsou mezery kolem potrubí dobře utěsněné vhodným těsnícím materiálem (běžná dodávka), aby nedocházelo k prosakování vody.

- 1 Ve stěně vyvrtejte průchozí otvor o průměru 65 mm (třída 15~42) nebo 80 mm (třída 50~71) tak, aby měl otvor šikmý sklon směrem k vnější straně.
- 2 Do otvoru zasuňte potrubí uloženého do stěny.
- 3 Do potrubí ve stěně vložte kryt.

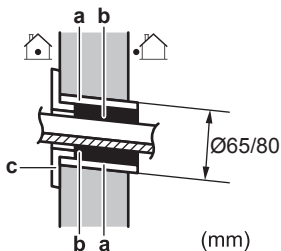

- a Potrubí uložené ve stěně
- b Tmel
- c Kryt otvoru ve stěně

- 4 Po dokončení zapojení kabeláže, potrubí chladiva a vypouštěcího potrubí NEZAPOMEŇTE utěsnit mezery těsnícím tmelem.

5.3.3 Demontáž krytu hrdla potrubí

Chcete-li připojit potrubí na pravé straně, vpravo dole, na levé straně nebo vlevo dole, MUSÍ být kryt hrdla potrubí odstraněn.

- 1 Nožem nebo pilkou vyříznete stínovanou část přední mřížky.

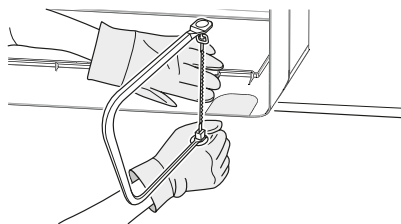

- 2 Odstraňte odřepy podél řezu pomocí půlkulatého pilníku.

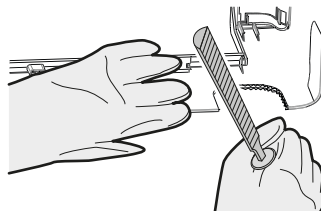

POZNÁMKA

NEPOUŽÍVEJTE k odstranění krytu hrdla potrubí štípací kleště, protože by to způsobilo poškození přední mřížky.

5.4 Připojení vypouštěcího potrubí

5.4.1 Připojení potrubí zprava, zprava zezadu nebo zprava zdola



INFORMACE

Tovární konfigurace je určena pro připojení potrubí z pravé strany. Pro připojení z levé strany demontujte potrubí z pravé strany a namontujte jej na stranu levou.

- 1 Upevněte vypouštěcí hadici pomocí samolepicí vinylové pásky k dolní straně potrubí chladiva.
- 2 Obalte vypouštěcí hadici s potrubím chladiva společně izolační páskou.

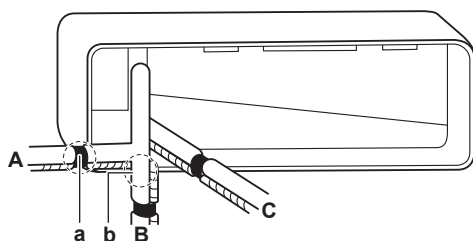

- A Potrubí zprava
- B Potrubí zprava zdola
- C Potrubí zprava zezadu
- a Sejměte kryt vstupu potrubí - zde pro potrubí zprava
- b Sejměte kryt vstupu potrubí - zde pro potrubí zprava zdola

5.4.2 Připojení potrubí zleva, zleva zezadu nebo zleva zdola

i INFORMACE

Tovární konfigurace je určena pro připojení potrubí z pravé strany. Pro připojení z levé strany demontujte potrubí z pravé strany a namontujte jej na stranu levou.

- 1 Demontujte upevňovací šroub izolace na pravé straně, poté odstraňte odtokovou hadici.
- 2 Vyjměte vypouštěcí zátku nalevo a vsadte ji napravo.

! POZNÁMKA

Při montáži **NEPOUŽÍVEJTE** mazací oleje (chladicí olej) na vypouštěcí zátku. Vypouštěcí zátku by se mohla poškodit a způsobit únik.

- 3 Vložte vypouštěcí hadici na levou stranu a nezapomeňte ji dotáhnout upevňovacím šroubem; jinak by mohlo dojít k úniku.

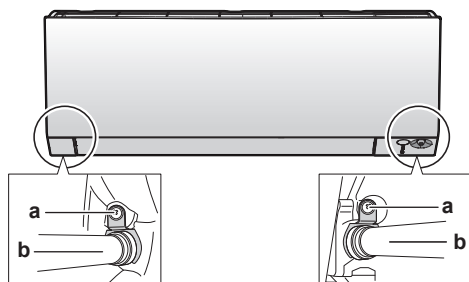

- a Šroub k upevnění izolace
- b Vypouštěcí hadice

- 4 Vypouštěcí hadici připojte ke spodní straně potrubí chladiva pomocí samolepicí vinylové pásky.

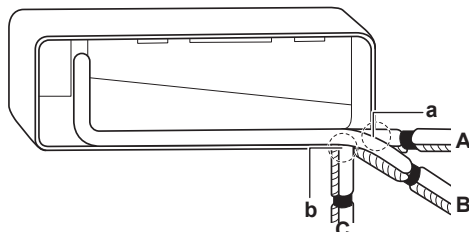

- A Potrubí zleva ze strany
- B Potrubí zleva zezadu
- C Potrubí zleva zdola
- a Sejměte kryt vstupu potrubí - zde pro potrubí zleva
- b Sejměte kryt vstupu potrubí - zde pro potrubí zleva zdola

5.4.3 Kontrola úniků vody

- 1 Vyjměte vzduchové filtry.
- 2 Do vypouštěcí vany nalijte pozvolna přibližně 1 litr vody a zkontrolujte případnou netěsnost.

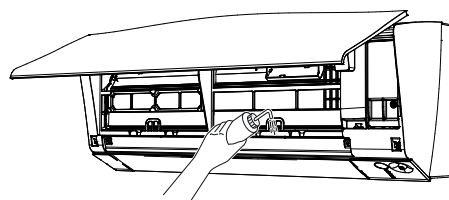

6 Instalace potrubí

6.1 Příprava chladivového potrubí

6.1.1 Požadavek na chladicího potrubí



POZNÁMKA

Potrubí a další součásti pod tlakem musejí být vhodné pro používané chladivo. Na chladivo používejte bezešvé měděné potrubí odkysličené kyselinou fosforečnou.

- Množství cizích materiálů uvnitř potrubí – včetně olejů používaných při výrobě – musí být ≤ 30 mg/10 m.

Průměr potrubí chladiva

Použijte stejné průměry jako spojení na venkovních jednotkách:

Třída	Vnější průměr potrubí (mm)	
	Potrubí kapaliny	Potrubí plynu
15~42	Ø6.4	Ø9.5
50~60	Ø6.4	Ø12.7
71	Ø6.4	Ø15.9

Materiál potrubí chladiva

- **Materiál potrubí:** Bezešvé měděné potrubí odkysličené kyselinou fosforečnou.
- **Spojení s převlečnou maticí:** Používejte pouze žíhaný materiál.
- **Stupeň pnutí a tloušťka stěny potrubí:**

Vnější průměr (Ø)	Stupeň pnutí	Tloušťka (t) ^(a)	
6,4 mm (1/4")	Žíhaný (O)	≥ 0,8 mm	
9,5 mm (3/8")			
12,7 mm (1/2")			
15,9 mm (5/8")			

^(a) V závislosti na příslušné legislativě a maximálním pracovním tlaku jednotky (viz "PS High" na typovém štítku jednotky) se může vyžadovat větší tloušťka stěny potrubí.

6.1.2 Izolace chladivového potrubí

- Jako izolační materiál použijte polyetylénovou pěnu:
 - s intenzitou přestupu tepla 0,041 až 0,052 W/mK (0,035 až 0,045 kcal/mh°C)
 - s tepelným odporem minimálně 120°C
- Tloušťka izolace

Vnější průměr potrubí (Ø _p)	Vnitřní průměr potrubí (Ø _i)	Tloušťka izolace (t)
6,4 mm (1/4")	8~10 mm	≥10 mm
9,5 mm (3/8")	10~14 mm	≥13 mm
12,7 mm (1/2")	14~16 mm	≥13 mm
15,9 mm (5/8")	16~20 mm	≥13 mm

7 Elektrická instalace

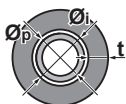

Přesahuje-li teplota 30°C a relativní vlhkost je vyšší než 80%, tloušťka izolačního materiálu by měla být nejméně 20 mm, aby se předešlo možnosti kondenzace par na povrchu izolace.

6.2 Připojení potrubí chladiva



NEBEZPEČÍ: RIZIKO POPÁLENÍ / OPAŘENÍ

6.2.1 Připojení potrubí chladiva k vnitřní jednotce



VÝSTRAHA: MÍRNĚ HOŘLAVÝ MATERIÁL

Chladivo uvnitř této jednotky je mírně hořlavé.

• **Délka potrubí.** Udržujte potrubí chladiva co nejkratší.

- 1 Připojte potrubí chladiva k venkovní jednotce pomocí **připojení s převlečnou maticí**.
- 2 **Izolujte** potrubí chladiva, propojovací kabel a vypouštěcí hadici na vnitřní jednotce následujícím způsobem:

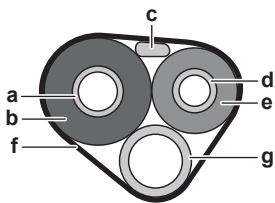

- a Potrubí plynu
- b Izolace plynového potrubí
- c Propojovací kabel
- d Potrubí kapaliny
- e Izolace potrubí kapaliny
- f Dokončovací páska
- g Vypouštěcí hadice



POZNÁMKA

Zkontrolujte, zda je izolované celé potrubí chladiva. Jakékoliv volně obnažené potrubí může způsobovat kondenzaci.

7 Elektrická instalace



NEBEZPEČÍ: RIZIKO ZABITÍ ELEKTRICKÝM PROUDEM



VÝSTRAHA

Pro přívod napájení **VŽDY** používejte kabely s více jádry.



VÝSTRAHA

Použijte odpojovací jistič se všemi póly s odstupem kontaktů alespoň 3 mm, který zajišťuje úplné odpojení při přepětí v kategorii III.



VÝSTRAHA

Je-li napájecí kabel poškozen, je **NUTNÉ** provést jeho výměnu výrobcem, jeho zástupcem nebo jinou oprávněnou osobou, aby bylo vyloučeno riziko úrazu elektrickým proudem nebo jiného nebezpečí.



VÝSTRAHA

NEPŘIPOJUJTE napájecí kabel k vnitřní jednotce. Mohlo by to způsobit úraz elektrickým proudem nebo požár.



VÝSTRAHA

- Uvnitř produktu **NEPOUŽÍVEJTE** elektrické součástky zakoupené v běžných obchodech.
- Napájení pro vypouštěcí čerpadlo atd. **NEVYVÁDĚJTE** ze svorkovnice. Mohlo by to způsobit úraz elektrickým proudem nebo požár.



VÝSTRAHA

Udržujte propojovací kabeláž vždy mimo kontakt měděným potrubím bez tepelné izolace, protože toto potrubí bude velmi horké.

7.1 Specifikace standardních součástí zapojení

Součást	
Propojovací kabel (vnitřní ↔ venkovní)	Čtyřžilový kabel 1,5 až 2,5 mm ² , použitelný pro napětí 220~240 V H05RN-F (60245 IEC 57)

7.2 Připojení elektrické kabeláže k vnitřní jednotce

Elektroinstalační práce musejí být provedeny v souladu s instalačním návodem a národními elektrickými předpisy a normami.

- 1 Ustavte vnitřní jednotku na háky upevňovací desky. Jako vodičko použijte značky "Δ".

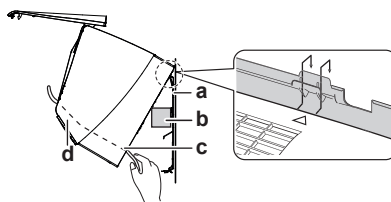

- a Upevňovací deska (příslušenství)
- b Kus balicího materiálu
- c Propojovací kabel
- d Kabelovod



INFORMACE

Podepřete jednotku pomocí kusu balicího materiálu.

- 2 Otevřete přední panel a pak servisní kryt. Viz také "[5.2 Otevření vnitřní jednotky](#)" [4].
- 3 Propojovací vodiče od venkovní jednotky prostrčte průchozím otvorem ve stěně a poté zadní stranou vnitřní jednotky a skrze přední stranu.

Poznámka: V případě, že byl propojovací kabel zbaven izolace předem, zakryjte konce izolační páskou.

- 4 Ohněte konce kabelu nahoru.



POZNÁMKA

- Napájecí kabelová přípojka a přenosové vedení musí být uloženy odděleně. Přenosová kabeláž a napájecí kabeláž se mohou křížit, ale **NESMÍ** vést rovnoběžně.
- Aby nedocházelo k elektrickému rušení, musí být vzdálenost mezi oběma typy kabeláže **VŽDY** minimálně 50 mm.



VÝSTRAHA

Provedte přiměřená opatření, aby malá zvířata nemohla jednotku použít jako svůj úkryt. Malá zvířata mohou svým dotykem s elektrickými částmi způsobit poruchu, kouř nebo požár.

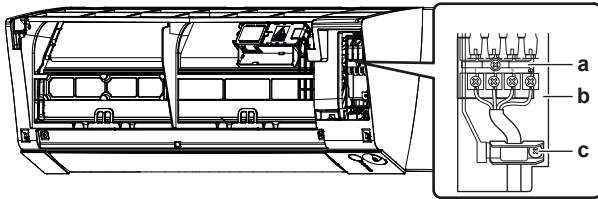

- a Svorkovnice
- b Blok elektrických součástí
- c Kabelová svorka

- 5 Odstraňte izolaci z konců vodiče, asi 15 mm.
- 6 Barvy vodiče porovnejte s čísly svorek ve svorkovnicích vnitřní jednotky a vedení pevně přišroubujte k příslušným svorkám.
- 7 Zemnicí vodiče bezpečně připojte k příslušné svorce.
- 8 Pevně upevněte dráty pomocí šroubů ve svorkovnici.
- 9 Za vodiče zatáhněte a zkontrolujte, zda jsou bezpečně připojeny; poté vodiče upevněte příslušnými úchyty.
- 10 Vodiče umístěte tak, aby bylo možné snadno a bezpečně uzavřít servisní kryt a poté tento kryt uzavřete.

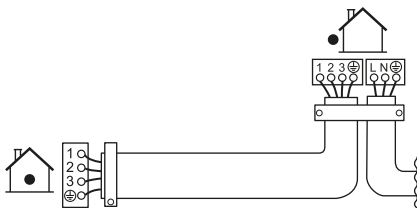

8 Dokončení instalace vnitřní jednotky

8.1 Izolování vypouštěcího potrubí, potrubí chladiva a propojovacího kabelu

- 1 Po dokončení potrubí vypouštěcího potrubí, chladiva a elektrické kabeláže. Obalte potrubí chladiva, propojovací kabel a vypouštěcí hadici společně izolační páskou. U každého závitů by se měly jednotlivé vrstvy pásky nejméně z poloviny překrývat.

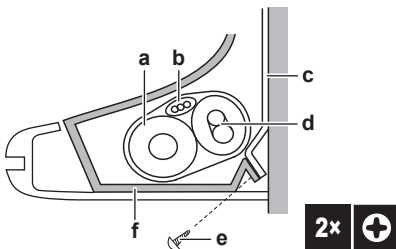

- a Vypouštěcí hadice
- b Propojovací kabel
- c Upevňovací deska (příslušenství)
- d Potrubí chladiva
- e Upevňovací šroub vnitřní jednotky M4×12L (příslušenství)
- f Spodní rám

8.2 Protážení trubek skrze otvor ve stěně

- 1 Potrubí s chladivem vedte podle značek vedení potrubí na montážní desce.

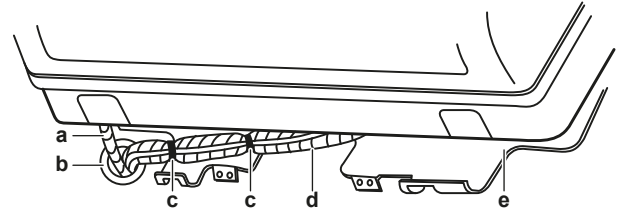

- a Vypouštěcí hadice
- b Tento otvor utěsňte tmelem nebo těsnícím materiálem
- c Samolepící vinylová páska
- d Izolační páska
- e Upevňovací deska (příslušenství)



POZNÁMKA

- NEOHÝBEJTE potrubí chladiva.
- Trubky chladiva NETLAČTE k dolnímu rámu nebo přední mřížce.

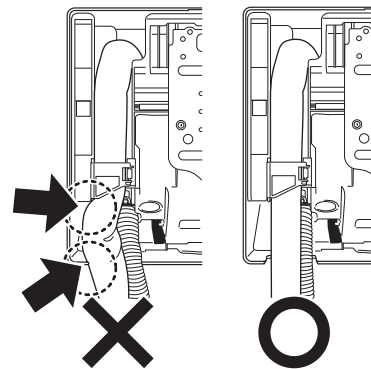

- 2 Odtokovou hadici a potrubí chladiva vedte skrze otvor.

8.3 Montáž vnitřní jednotky na upevňovací desku

- 1 Ustavte vnitřní jednotku na háky upevňovací desky. Jako vodičko použijte značky "Δ".

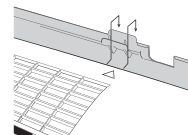

- 2 Oběma rukama stiskněte dolní panel jednotky a nasadte jednotku na háky upevňovací desky. Zajistěte, aby vodiče nebyly nikdy skřípnuty.

Poznámka: Zajistěte, aby se propojovací kabel NEZACHYTL ve vnitřní jednotce.

- 3 Oběma rukama stiskněte dolní hranu vnitřní jednotky a nasadte ji na háky montážní desky.
- 4 Vnitřní jednotku upevněte k montážní desce pomocí 2 upevňovacích šroubů M4×12L (příslušenství).

8.4 Uzavření vnitřní jednotky

8.4.1 Montáž přední mřížky

- 1 Přední mřížku instalujte a pevně zahákněte 3 horní háky.
- 2 Namontujte 2 šrouby (třída 15~42) nebo 3 šrouby (třídy 50~71) zpět na přední mřížku.

9 Uvedení do provozu

- 3 Pro třídu 50~71 namontujte zpět dolní klapku (vodorovná klapka). Připojte 2 středové připojovací body. Zahákněte pravou stranu klapky k hřídeli. Zahákněte klapku na levé straně.
- 4 Namontujte vzduchový filtr, namontujte přední panel a zavřete jej.

8.4.2 Uzavření servisního krytu

- 1 Umístěte servisní kryt na původní místo na jednotce.
- 2 Namontujte zpět 1 šroub na servisní kryt.

8.4.3 Montáž předního panelu

- 1 Přední panel nasadte zpět. Vyrovnajte hřídele s drážkami a zasuňte je až na doraz.
- 2 Pomalu uzavřete přední panel zatlačením na obou stranách a uprostřed.

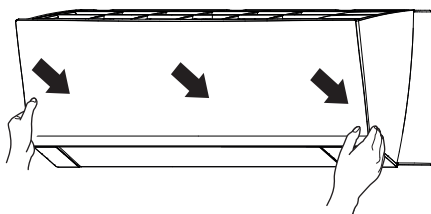

9 Uvedení do provozu



POZNÁMKA

VŽDY používejte jednotku s termistory a/nebo snímači/spínači tlaku. Pokud tomu tak NEBUDE, může dojít ke spálení kompresoru.

9.1 Kontrolní seznam před uvedením do provozu

Po dokončení instalace jednotky je nutné nejprve zkontrolovat následující položky. Po provedení všech testů je nutné jednotku uzavřít. Po uzavření jednotky ji připojte k napájení.

<input type="checkbox"/>	Přečtete si úplné pokyny k instalaci popsané v referenční příručce technika .
<input type="checkbox"/>	Vnitřní jednotky jsou řádně upevněny.
<input type="checkbox"/>	Venkovní jednotka je správně namontována.
<input type="checkbox"/>	Vstup / výstup vzduchu Zkontrolujte u jednotky, zda nic nepřekáží volnému vstupu a výstupu vzduchu (například listy papíru, lepenka nebo jiný materiál).
<input type="checkbox"/>	Neexistují ŽÁDNÉ chybějící fáze nebo přepojené fáze .
<input type="checkbox"/>	Potrubí chladiva (plynného a kapalného) je tepelně izolováno.
<input type="checkbox"/>	Drenáž Zkontrolujte, zda vytéká kondenzát hladce. Možný dopad: Mohla by odkapávat kondenzovaná voda.
<input type="checkbox"/>	Systém je správně uzemněn a svorky uzemnění jsou utaženy.
<input type="checkbox"/>	Pojistky nebo lokálně nainstalovaná ochranná zařízení jsou nainstalována podle tohoto dokumentu a NEJSOU vyřazena.
<input type="checkbox"/>	Napájecí napětí musí odpovídat napětí na identifikačním štítku jednotky.

<input type="checkbox"/>	Jako propojovací vedení jsou použity předepsané vodiče.
<input type="checkbox"/>	Vnitřní jednotka přijímá signály z uživatelského rozhraní .
<input type="checkbox"/>	V rozváděcí skříňce NEJSOU žádné uvolněné přípojky nebo poškozené elektrické součásti.
<input type="checkbox"/>	Izolační odpor kompresoru je v pořádku.
<input type="checkbox"/>	Uvnitř vnitřních ani venkovních jednotek NEJSOU žádné poškozené součásti nebo zmáčknuté potrubí .
<input type="checkbox"/>	NEDOCHÁZÍ k žádným únikům chladiva .
<input type="checkbox"/>	Je použit správný rozměr potrubí a trubky jsou správně izolovány.
<input type="checkbox"/>	Uzavírací ventily (plynové a kapalinové) na venkovní jednotce jsou plně otevřeny.

9.2 Provedení zkušebního provozu







Nutná podmínka: Napájecí zdroj MUSÍ být ve stanoveném rozsahu.

Nutná podmínka: Testovací provoz může být proveden v režimu chlazení nebo topení.

Nutná podmínka: Testovací provoz musí být proveden v souladu s návodem k obsluze vnitřní jednotky a musí tak být ověřeno, že všechny funkce a součásti pracují správně.

- 1 V režimu chlazení vyberte nejnižší teplotu, jakou lze naprogramovat. V režimu topení vyberte nejvyšší teplotu, jakou lze naprogramovat. V případě potřeby lze testovací provoz vypnout.
- 2 Když je testovací provoz dokončen, nastavte teplotu na normální úroveň. V režimu chlazení: 26~28°C, v režimu topení: 20~24°C.
- 3 Systém přestane pracovat po 3 minutách od vypnutí jednotky.

9.2.1 Provedení testovacího provozu pomocí uživatelského rozhraní

- 1 Stisknutím tlačítka  zapnete systém.
- 2 Stiskněte současně tlačítka  a .
- 3 Stiskněte tlačítko , vyberte možnost  a pak stiskněte tlačítko .

Výsledek: Testovací provoz se automaticky zastaví po uplynutí zhruba 30 minut.

- 4 Chcete-li zastavit provoz dříve, stiskněte tlačítko .

10 Technické údaje

- **Podsoubor** nejnovějších technických údajů je dostupný na regionálním webu Daikin (přístupný veřejně).
- **Úplný soubor** nejnovějších technických údajů je dostupný na webu Daikin Business Portal (vyžaduje se ověření).

10.1 Schéma zapojení

10.1.1 Legenda – sjednocené schéma zapojení

Použití součástí a číslování viz schéma zapojení jednotky. Číslování součástí je arabskými číslicemi ve vzestupném pořadí pro každou součást a je vyjádřeno v přehledu níže symbolem "*" v kódu součásti.

Symbol	Význam	Symbol	Význam
	Jistič		Ochranná zem
			Ochranné uzemnění (šroub)
			Usměrňovač
	Připojení		Konektor relé
	Konektor		Zkratovací konektor
	Uzemnění		Svorka
	Elektrická instalace		Svorkovnice
	Pojistka		Kabelová příchytka
	Vnitřní jednotka		
	Venkovní jednotka		
	Proudový chránič (RCD)		

Symbol	Barva	Symbol	Barva
BLK	Černá	ORG	Oranžová
BLU	Modrá	PNK	Růžová
BRN	Hnědá	PRP, PPL	Červená
GRN	Zelená	RED	Červená
GRY	Šedá	WHT	Bílá
		YLW	Žlutá

Symbol	Význam
A*P	Deska tištěného spoje
BS*	Tlačítko ZAP/VYP, ovládací spínač
BZ, H*O	Bzučák
C*	Kondenzátor
AC*, CN*, E*, HA*, HE*, HL*, HN*, HR*, MR*_A, MR*_B, S*, U, V, W, X*A, K*R_*, NE	Spojení, konektor
D*, V*D	Dioda
DB*	Diodový můstek
DS*	Přepínač DIP
E*H	Ohříváč
FU*, F*U, (charakteristiky viz také deska tištěných spojů uvnitř jednotky)	Pojistka
FG*	Konektor (uzemnění rámu)
H*	Kabelový svazek
H*P, LED*, V*L	Kontrolka, svítící dioda
HAP	Světelná dioda (servisní monitor - zelená)
HIGH VOLTAGE	Vysoké napětí
IES	Snímač Intelligent Eye
IPM*	Inteligentní výkonový modul
K*R, KCR, KFR, KHuR, K*M	Magnetické relé
L	Fáze
L*	Cívka
L*R	Tlumivka
M*	Krokový elektromotor
M*C	Motor kompresoru
M*F	Motor ventilátoru
M*P	Motor vypouštěcího čerpadla

Symbol	Význam
M*S	Motor žaluzie
MR*, MRCW*, MRM*, MRN*	Magnetické relé
N	Nulový vodič
n=*, N=*	Počet průchodů feritovým jádrem
PAM	Pulsně amplitudová modulace
PCB*	Deska tištěného spoje
PM*	Výkonový modul
PS	Spínaný napájecí zdroj
PTC*	Termistor PTC
Q*	Bipolární tranzistor s izolovaným hradlem (IGBT)
Q*C	Jistič
Q*DI, KLM	Jistič proti zemnímu spojení
Q*L	Ochrana před přetížením
Q*M	Tepelný spínač
Q*R	Proudový chránič (RCD)
R*	Rezistor
R*T	Termistor
RC	Přijímač
S*C	Koncový spínač
S*L	Plovákový spínač
S*NG	Detektor úniku chladiva
S*NPH	Snímač tlaku (vysokotlaký)
S*NPL	Snímač tlaku (nizkotlaký)
S*PH, HPS*	Tlakový spínač (vysokotlaký)
S*PL	Tlakový snímač (nizkotlaký)
S*T	Termostat
S*RH	Snímač vlhkosti
S*W, SW*	Ovládací spínač
SA*, F1S	Svodič přepětí
SR*, WLU	Přijímač signálu
SS*	Volící spínač
SHEET METAL	Pevná deska svorkovnice
T*R	Transformátor
TC, TRC	Vysílač
V*, R*V	Varistor
V*R	Napájecí modul – diodový můstek, bipolární tranzistor s izolovaným hradlem (IGBT)
WRC	Bezdrátový dálkový ovladač
X*	Svorka
X*M	Svorkovnice (blok)
Y*E	Cívka elektronického expanzního ventilu
Y*R, Y*S	Cívka zpětného elektromagnetického ventilu
Z*C	Feritové jádro
ZF, Z*F	Šumový filtr

ERC



DAIKIN EUROPE N.V.

Zandvoordestraat 300, B-8400 Oostende, Belgium

DAIKIN INDUSTRIES CZECH REPUBLIC s.r.o.

U Nové Hospody 1/1155, 301 00 Plzeň Skvrňany, Czech Republic

DAIKIN ISITMA VE SOĞUTMA SİSTEMLERİ SAN.TİC. A.Ş.

Gülsuyu Mahallesi, Fevzi Çakmak Caddesi, Burçak Sokak, No:20, 34848 Maltepe

İSTANBUL / TÜRKİYE

Tel: 0216 453 27 00

Faks: 0216 671 06 00

Çağrı Merkezi: 444 999 0

Web: www.daikin.com.tr

Copyright 2020 Daikin

3P482320-11R 2020.06